

РАСПРЕДЕЛИТЕЛЬНЫЕ ШКАФЫ



KARWASZ →

Каталог представляет электрические распределительные шкафы, которые производит **Электрическая Фирма Karwaz** явное общество.

Начала Фирмы восходят к 1991 году. Сегодня Фирма как опытный производитель занимает прочное место на рынке электрическо – строительной отрасли.

Фирма производит распределительные шкафы в двух учреждениях:

- во Вроцлаве, где местонахождение Фирмы
- и в Сероцке вблизи г. Быдгощ

Благодаря такому благоприятному размещению наших учреждений мы можем немедленно осуществлять заказы клиентов на территории всей страны и вне её границ.

В подтверждение высокого уровня и качества оказываемых нами услуг пусть будет факт, что наша система проектирования, изготовления и продажи электрических распределительных шкафов получила в апреле 2002 года Сертификат Системы Качества ISO 9001:2001.

Наши электрические распределительные шкафы производим для жилищного строительства и они предназначены для монтажа внутри зданий.

Распределительные шкафы изготовлены из стальной жести, они при употреблении порошкового полиэфирно – эпоксидного лака экологически крашенные в белый цвет RAL 9016 - структура.

Мы используем новейшую технологию покрывания жести с помощью хромовых красителей для антикоррозийного предохранения.

Распределительные шкафы оборудованы следующими элементами: установкой счётчика 1-фазного или 3-фазного; шиной монтажной TH 35-7,5 по PN-89/E-6292 (DIN 50022) служащей для монтажа модульных устройств с защёлкой; соединительными шинами N-PE а также оболочками для предохранителей.

Дверцы щитов снабжены новейшим малогабаритным патентным замком или заменяемой пластмассовой защёлкой с ручкой. Дверцы делаем в двух вариантах как полные и с одним или двумя пластмассовыми окнами. Все дверцы можно вынимать.

В герметических распределительных шкафах мы использовали очень удобную для монтажников систему дросселей. У этого типа распределительных шкафов три отверстия снабжены универсальными дросселями приспособленными к разным проводам.

Преимущества наших изделий:

- высокое качество, которое гарантирует новейший технологический процесс
- очень широкий ассортимент – 160 типов распределительных шкафов
- унифицированные размеры распределительных шкафов

Мы производим тоже запасные и дополнительные части к распределительным шкафам.

Это соединительные шины многократные ,во многих вариантах, пластмассовые оболочки (заглушки) и дверцы для щитов в широком ассортименте. Все наши изделия упакованы в экологичекие, эстетические картонные коробки.

Распределительные шкафы соответствуют требованиям нормы PN, CE и имеют актуальный Сертификат Безопасности номер B/12/1390D/2000 и актуальный Сертификат Соответствия номер Z/12/14/02.

Универсальные распределительные шкафы RU

Все типы распределительных шкафов тоже в варианте без оборудования (пустые)

ТИП	размер щита			размер ниши		
	высота	ширина	глубина	высота	ширина	глубина
RU-1-L	29,5	17,5	16,5	31,5	19,5	18,5
RU-1-P	39,5	17,5	16,5	41,5	19,5	18,5
RU-1-2L	29,5	34,5	16,5	31,5	36,5	18,5
RU-1-2L-12	39,5	34,5	16,5	41,5	36,5	18,5
RU-3-L	40,5	25,5	18,5	42,5	27,5	20,5
RU-3-2L	40,5	41	18,5	42,5	43	20,5
RU-3	56	25,5	18,5	58	27,5	20,5
RU-3-P	56	25,5	18,5	58	27,5	20,5
RU-36-P	56	41	18,5	58	43	20,5
RU-38	56	41	18,5	58	43	20,5
RU-2L-P-9	50	41	18,5	52	43	20,5
RU-2L-20	56	41	18,5	58	43	20,5
RU-2L-P	56	41	18,5	58	43	20,5
RU-2L-P-27	56	41	18,5	58	43	20,5
RU-PPOŻ	25,5	25,5	18,5	27,5	27,5	20,5

Все размеры в сантиметрах.

RU-1-L

Uni 500 V
Inc 40 A
IP 30



**Универсальный распределительный шкаф:
наружно-внутреннего исполнения для счётчика**

У него установка счётчика 1-фазного; шина соединительная N на 4 проводника 10мм²; дверцы можно вынимать, они с защёлкой или патентным замком, полные или с окном для отсчёта счётчика.

	высота	ширина	глубина
щит	29,5	17,5	16,5
ниша	31,5	19,5	18,5

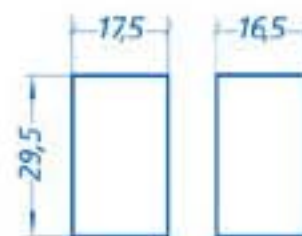

Все размеры в сантиметрах.

RU-1-P

Uni 500 V
Inc 63 A
IP 30

Универсальный распределительный шкаф; наружно-внутреннего исполнения частично пломбированный
У него установка счётчика 1-фазного; шина монтажная DIN 35; место под 6 модульных устройств типа S с пломбированной оболочкой; шина соединительная N на 4 проводника до 10мм² и такая же шина соединительная PE; дверцы можно вынимать, они с защёлкой или патентным замком, полные или с окном для отсчёта счётчика; наклейки для описания аппаратуры.



	высота	ширина	глубина
щит	39,5	17,5	16,5
ниша	41,5	19,5	18,5

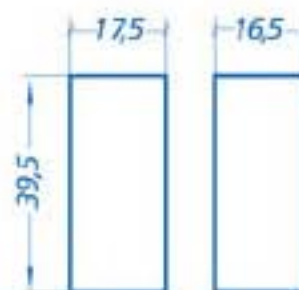

Все размеры в сантиметрах.

RU-1-2L

Uni 500 V
Inc 63 A
IP 30

Универсальный распределительный шкаф; наружно-внутреннего исполнения для 2-х счётчиков
У него установка 2-х счётчиков 1-фазных; дверцы можно вынимать, они с защёлкой или патентным замком, полные или с окном для отсчёта счётчика.



	высота	ширина	глубина
щит	29,5	34,5	16,5
ниша	31,5	36,5	18,5

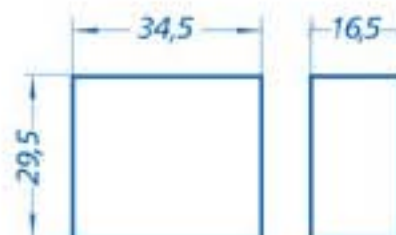

Все размеры в сантиметрах.

RU-1-2L-12

Uni 500 V
Inc 40 A
IP 30



Универсальный распределительный шкаф; наружно-внутреннего исполнения 1-фазный для 2-х счётчиков
У него установка 2-х счётчиков 1-фазных: шина монтажная DIN 35; место под 2x6=12 модульных устройств типа S с пломбированными оболочками; 2 шины соединительные N на 4 проводника до 10мм²; 2 шины соединительные PE на 4 проводника до 10мм²; дверцы можно вынимать, они с защёлкой или патентным замком, полные или с окнами для отсчёта счётчиков; наклейки для описания аппаратуры.

	высота	ширина	глубина
щит	39,5	34,5	16,5
ниша	41,5	36,5	18,5

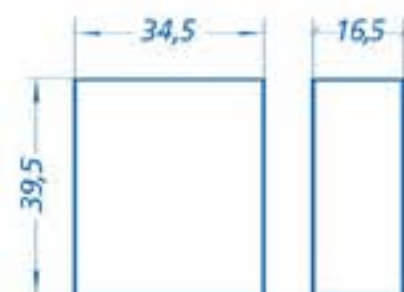

Все размеры в сантиметрах.

RU-3-L

Uni 500 V
Inc 63 A
IP 30



Универсальный распределительный шкаф; наружно-внутреннего исполнения для счётчика

У него установка счётчика 3-фазного; дверцы можно вынимать, они с защёлкой или патентным замком, полные или с окном для отсчёта счётчика.

	высота	ширина	глубина
щит	40,5	25,5	18,5
ниша	42,5	27,5	20,5

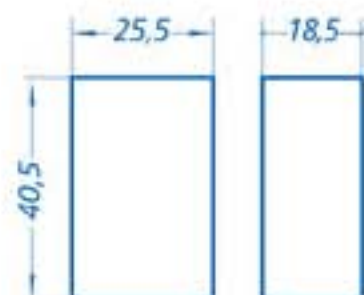

Все размеры в сантиметрах.

RU-3-2L

Uni 500 V
Inc 63 A
IP 30



**Универсальный распределительный шкаф;
наружно-внутреннего исполнения для 2-х счётчиков**

У него установка 2-х счётчиков 3-фазных;
дверцы можно вынимать, они с защёлкой
или патентным замком, полные
или с окнами для отсчёта счётчиков;
наклейки для описания аппаратуры.

	высота	ширина	глубина
щит	40,5	41	18,5
ниша	42,5	43	20,5

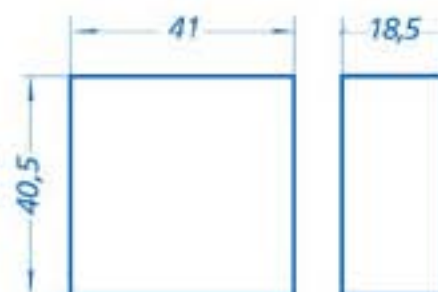

Все размеры в сантиметрах.

RU-3

Uni 500 V
Inc 63 A
IP 30



**Универсальный распределительный шкаф;
наружно-внутреннего исполнения**

У него установка счётчика 3-фазного;
шина монтажная DIN 35; место под 12 модульных
устройств типа S; шина соединительная N на 7
проводников до 10мм²; такая же шина соединительная PE;
дверцы можно вынимать, они с защёлкой или патентным
замком, полные или с окном для отсчёта счётчика;
наклейки для описания аппаратуры.

	высота	ширина	глубина
щит	56	25,5	18,5
ниша	58	27,5	20,5

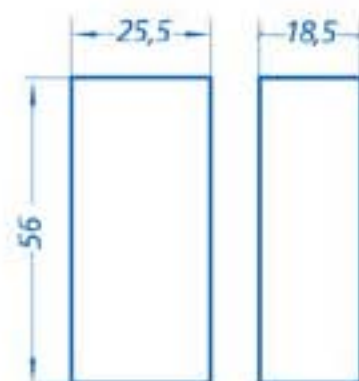

Все размеры в сантиметрах.

RU-3-P

Uni 500 V
Inc 63 A
IP 30



Универсальный распределительный шкаф; наружно-внутреннего исполнения частично пломбированный

У него установка счётчика 3-фазного; шина монтажная DIN 35; место под 4 модульные устройства типа S с пломбированной оболочкой; место под 7 модульных устройств с непломбированной оболочкой; шина соединительная N на 7 проводников до 10мм² и такая же шина соединительная PE; дверцы можно вынимать, они с защёлкой или патентным замком, полные или с окном для отсчёта счётчика; наклейки для описания аппаратуры.

	высота	ширина	глубина
ЩИТ	56	25,5	18,5
НИША	58	27,5	20,5

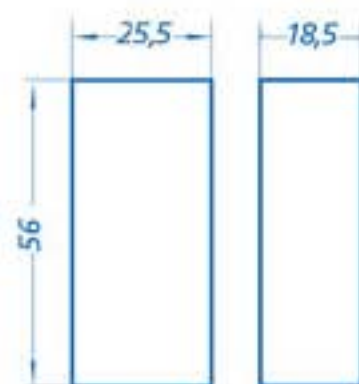

Все размеры в сантиметрах.

RU-36-P

Uni 500 V
Inc 63 A
IP 30



Универсальный распределительный шкаф; наружно-внутреннего исполнения частично пломбированный

У него установка счётчика 3-фазного; 3 шины монтажные DIN 35; место под 4 модульные устройства типа S с пломбированной оболочкой; место под 14+9+9=32 модульных устройств с непломбированными оболочками; шина соединительная N на 3 проводника до 20мм²; главный зажим до 35мм² + 17 проводников до 10мм²; такая же шина соединительная PE; дверцы можно вынимать, они с защёлкой или патентным замком, полные или с окном для отсчёта счётчика; наклейки для описания аппаратуры.

	высота	ширина	глубина
ЩИТ	56	41	18,5
НИША	58	43	20,5

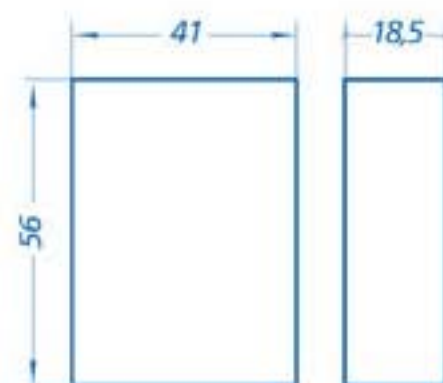

Все размеры в сантиметрах.

RU-38

Uni 500 V
Inc 63 A
IP 30



Универсальный распределительный шкаф; наружно-внутреннего исполнения

У него установка счётчика 3-фазного; 3 шины монтажные DIN 35; место под 20+9+9=38 модульных устройств типа S; шина соединительная N на 3 проводника до 20мм²; главный зажим до 35мм² + 17 проводников до 10мм²; такая же шина соединительная PE; дверцы можно вынимать, они с защёлкой или патентным замком, полные или с окном для отсчёта счётчика; наклейки для описания аппаратуры.

	высота	ширина	глубина
щит	56	41	18,5
ниша	58	43	20,5

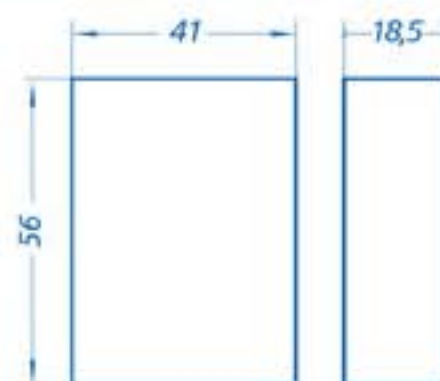

Все размеры в сантиметрах.

RU-2L-P-9

Uni 500 V
Inc 40 A
IP 30



Универсальный распределительный шкаф; наружно-внутреннего исполнения, для 2-х счётчиков частично пломбированный

У него установка счётчика 3-фазного; установка счётчика 1-фазного (или часы для управления механизмами); 1 шина монтажная DIN 35; место под 9 модульных устройств типа S с пломбированной оболочкой, 1 шина соединительная N на 3 проводника до 20мм²; главный зажим до 35мм² + 17 проводников до 10мм²; такая же шина соединительная PE; дверцы можно вынимать, они с защёлкой или патентным замком, полные или с окнами для отсчёта счётчиков; наклейки для описания аппаратуры.

	высота	ширина	глубина
щит	50	41	18,5
ниша	52	43	20,5

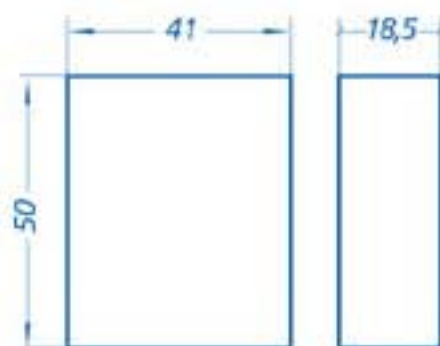

Все размеры в сантиметрах.

RU-2L-20

Uni 500 V
Inc 63 A
IP 30



Универсальный распределительный шкаф; наружно-внутреннего исполнения для 2-х счётчиков

У него установка 2-х счётчиков 3-фазных; шина монтажная DIN 35; место под 20 модульных устройств типа S; шина соединительная N на 3 проводника до 20мм²; зажим до 35мм² + 17 проводников до 10мм²; такая же шина соединительная PE; дверцы можно вынимать, с защёлкой или патентным замком, полные или с окнами для отсчёта счётчиков; наклейки для описания аппаратуры.

	высота	ширина	глубина
щит	56	41	18,5
ниша	58	43	20,5

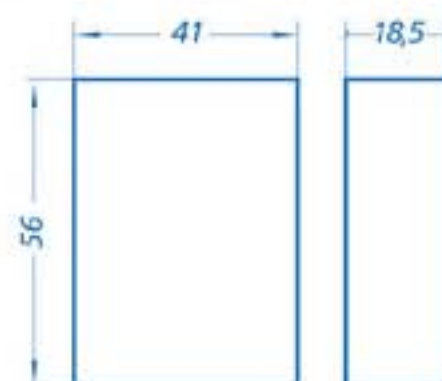

Все размеры в сантиметрах.

RU-2L-P

Uni 500 V
Inc 63 A
IP 30



Универсальный распределительный шкаф; наружно-внутреннего исполнения частично пломбированный

У него установка 2-х счётчиков 3-фазных; шина монтажная DIN 35; место под 4 модульные устройства типа S с пломбированной оболочкой; место под 14 модульных устройств с непломбированной оболочкой; шина соединительная N на 3 проводника до 20мм²; главный зажим до 35мм² + 17 проводников до 10мм²; такая же шина соединительная PE; дверцы можно вынимать, они с защёлкой или патентным замком, полные или с окнами для отсчёта счётчиков; наклейки для описания аппаратуры.

	высота	ширина	глубина
щит	56	41	18,5
ниша	58	43	20,5

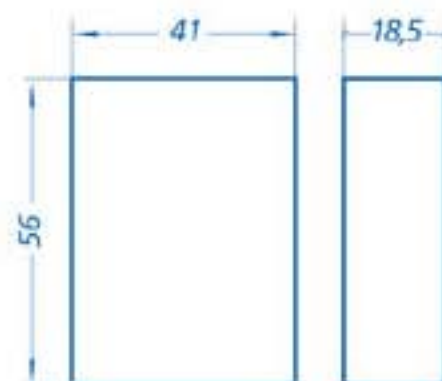

Все размеры в сантиметрах.

RU-2L-P-27

Uni 500 V
Inc 63 A
IP 30



Универсальный распределительный шкаф; наружно-внутреннего исполнения, для 2-х счётчиков частично пломбированный

У него установка счётчика 3-фазного; установка счётчика 1-фазного (или часы для управления механизмами); 2 шины монтажные DIN 35; место под 4 модульные устройства типа S с пломбированной оболочкой; место под 14-9 модульных устройств с непломбированной оболочкой; шина соединительная N на 3 проводника до 20мм²; главный зажим до 35мм² 17 проводников до 10мм²; такая же шина соединительная PE; дверцы можно вынимать, они с защёлкой или патентным замком, полные или с окнами для отсчёта счётчиков; наклейки для описания аппаратуры.

	высота	ширина	глубина
щит	56	41	18,5
ниша	58	43	20,5

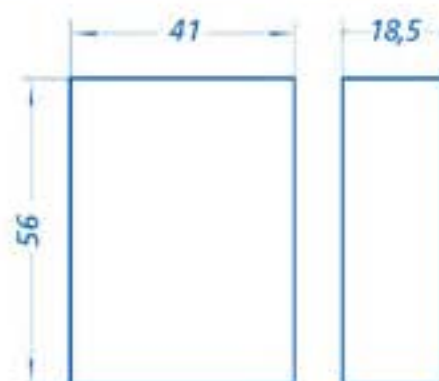

Все размеры в сантиметрах.

RU-PPOŻ

Uni 500 V
Inc 63 A
IP 30



Универсальный распределительный шкаф; наружно-внутреннего исполнения противопожарный

Он предназначен для монтажа противопожарного выключателя; дверцы можно вынимать, они с окном и патентным замком; наклейки для описания аппаратуры.

	высота	ширина	глубина
щит	25,5	25,5	18,5
ниша	27,5	27,5	20,5

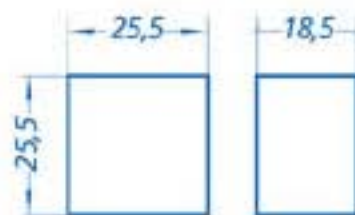

Все размеры в сантиметрах.

Распределительные шкафы внутреннего исполнения RW

Все типы распределительных шкафов тоже в варианте без оборудования (пустые)

тип	размер щита (без фланца)			размер ниши		
	высота	ширина	глубина	высота	ширина	глубина
RW-1-L	29,5	17,5	16,5	31,5	19,5	18,5
RW-1-P	39,5	17,5	16,5	41,5	19,5	18,5
RW-1-2L	36,5	34,5	17,5	38,5	36,5	19,5
RW-1-2L-12	39,5	34,5	16,5	41,5	36,5	18,5
RW-3-L	40,5	25,5	18,5	42,5	27,5	20,5
RW-3-2L	49,5	42	20	51,5	44	22
RW-3	56	25,5	18,5	58	27,5	20,5
RW-3-P	56	25,5	18,5	58	27,5	20,5
RW-36-P	56	41	18,5	58	43	20,5
RW-38	56	41	18,5	58	43	20,5
RW-2L-P-9	50	42	18,5	52	44	20,5
RW-2L-20	56	41	18,5	58	43	20,5
RW-2L-P	56	41	18,5	58	43	20,5
RW-2L-P-27	56	41	18,5	58	43	20,5

Все размеры в сантиметрах.

RW-1-L

Uni 500 V
Inc 40 A
IP 30



Распределительный шкаф внутреннего исполнения для счётчика

У него установка счётчика 1-фазного; шина соединительная N на 4 проводника до 10мм²; дверцы можно вынимать, они с защёлкой или патентным замком, полные или с окном для отсчёта счётчика.

	высота	ширина	глубина
щит (без фланца)	29,5	17,5	16,5
щит (с фланцем)	32,5	20,5	16,5
ниша	31,5	19,5	18,5

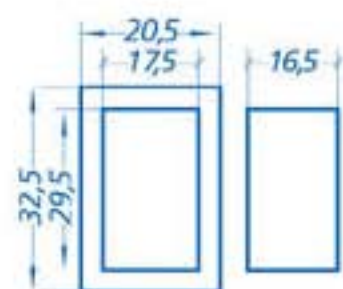

Все размеры в сантиметрах.

RW-1-P

Uni 500 V
Inc 63 A
IP 30



Распределительный шкаф внутреннего исполнения частично пломбированный

У него установка счётчика 1-фазного; шина монтажная DIN 35; место под 6 модульных устройств типа S с пломбированной оболочкой; шина соединительная N на 4 проводника до 10мм² и такая же шина соединительная PE; дверцы можно вынимать, они с защёлкой или патентным замком, полные или с окном для отсчёта счётчика; наклейки для описания аппаратуры.

	высота	ширина	глубина
щит (без фланца)	39,5	17,5	16,5
щит (с фланцем)	42,5	20,5	16,5
ниша	41,5	19,5	18,5

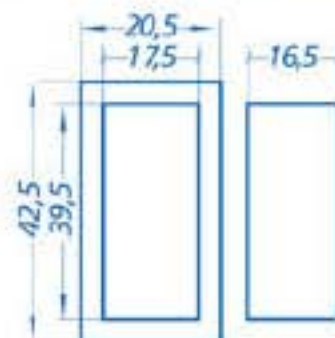

Все размеры в сантиметрах.

RW-1-2L

Uni 500 V
Inc 63 A
IP 30



Распределительный шкаф внутреннего исполнения для 2-х счётчиков

У него установка 2-х счётчиков 1-фазных; дверцы можно вынимать, они с защёлкой или патентным замком, полные или с окном для отсчёта счётчика.

	высота	ширина	глубина
щит (без фланца)	36,5	34,5	17,5
щит (с фланцем)	39,5	37,5	17,5
ниша	38,5	36,5	19,5

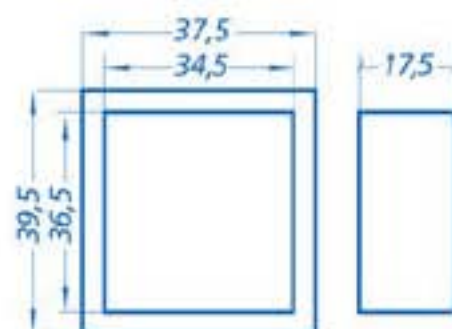

Все размеры в сантиметрах.

RW-1-2L-12

Uni 500 V
Inc 40 A
IP 30



Распределительный шкаф внутреннего исполнения для 2-х счётчиков 1-фазных

У него установка 2-х счётчиков 1-фазных; шина монтажная DIN 35; место под 2х6=12 модульных устройств типа S с оболочками для пломбирования; 2 шины соединительные N на 4 проводника до 10мм² и 2 шины соединительные PE на 4 проводника до 10мм²; дверцы можно вынимать, они с защёлкой или патентным замком, полные или с окнами для отсчёта счётчиков; наклейки для описания аппаратуры.

	высота	ширина	глубина
щит (без фланца)	39,5	34,5	16,5
щит (с фланцем)	42,5	37,5	16,5
ниша	41,5	36,5	18,5

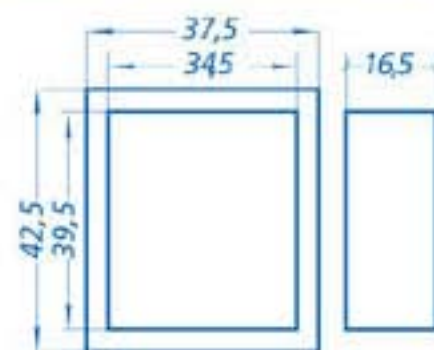

Все размеры в сантиметрах.

RW-3-L

Uni 500 V
Inc 63 A
IP 30



Распределительный шкаф внутреннего исполнения для счётчика

У него установка счётчика 3-фазного; дверцы можно вынимать, они с защёлкой или патентным замком, полные или с окном для отсчёта счётчика.

	высота	ширина	глубина
щит (без фланца)	40,5	25,5	18,5
щит (с фланцем)	44,5	29,5	18,5
ниша	42,5	27,5	20,5

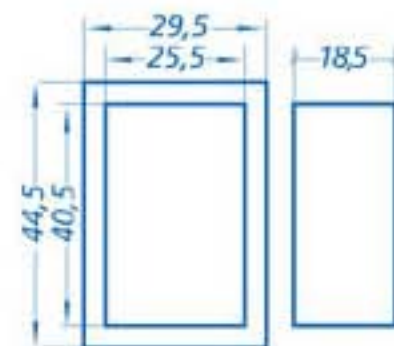

Все размеры в сантиметрах.

RW-3-2L

Uni 500 V
Inc 63 A
IP 30



Распределительный шкаф внутреннего исполнения для 2-х счётчиков

У него установка 2-х счётчиков 3-фазных; дверцы можно вынимать, они с защёлкой или патентным замком, полные или с окнами для отсчёта счётчиков.

	высота	ширина	глубина
щит (без фланца)	49,5	42	20
щит (с фланцем)	53,5	46	20
ниша	51,5	44	22

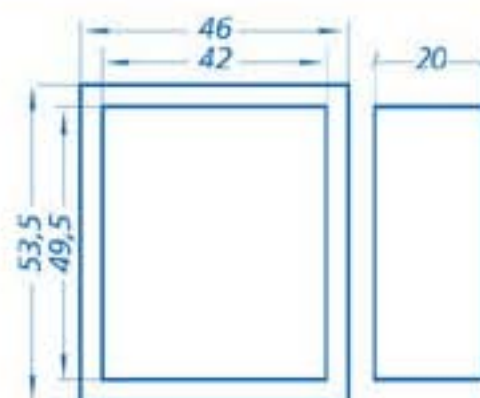

Все размеры в сантиметрах.

RW-3

Uni 500 V
Inc 63 A
IP 30



Распределительный шкаф внутреннего исполнения для счётчика 3-фазного

У него установка счётчика 3-фазного; шина монтажная DIN 35; место под 12 модульных устройств типа S; шина соединительная N на 7 проводников до 10мм² и такая же шина соединительная PE; дверцы можно вынимать, они с защёлкой или патентным замком, полные или с окном для отсчёта счётчика; наклейки для описания аппаратуры.

	высота	ширина	глубина
щит (без фланца)	56	25,5	18,5
щит (с фланцем)	60	29,5	18,5
ниша	58	27,5	20,5

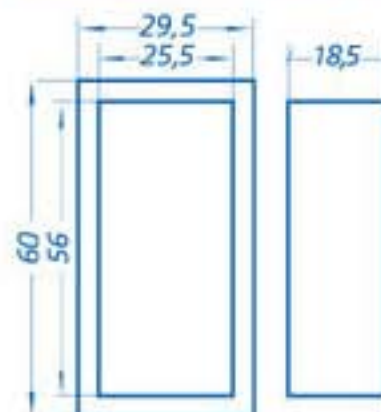

Все размеры в сантиметрах.

RW-3-P

Uni 500 V
Inc 63 A
IP 30



Распределительный шкаф внутреннего исполнения частично пломбированный

У него установка счётчика 3-фазного; шина монтажная DIN 35; место под 4 модульные устройства типа S с пломбированной оболочкой; место под 7 модульных устройств типа S с непломбированной оболочкой; шина соединительная N на 7 проводников до 10мм² и такая же шина соединительная PE; дверцы можно вынимать, они с защёлкой или патентным замком, полные или с окном для отсчёта счётчика; наклейки для описания аппаратуры.

	высота	ширина	глубина
щит (без фланца)	56	25,5	18,5
щит (с фланцем)	60	29,5	18,5
ниша	58	27,5	20,5

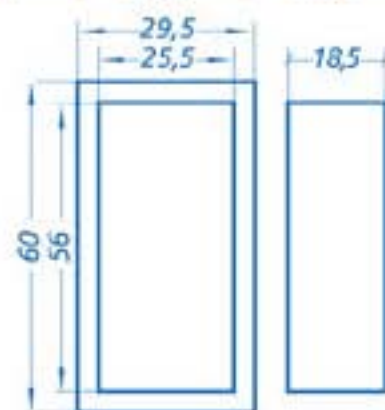

Все размеры в сантиметрах.

RW-36-P

Uni 500 V
Inc 63 A
IP 30



Распределительный шкаф внутреннего исполнения частично пломбированный

У него установка счётчика 3-фазного; шина монтажная DIN 35; место под 4 модульные устройства типа S с пломбированной оболочкой; места под 14+9+9=32 модульных устройств с непломбированной оболочкой; шина соединительная N на 3 проводника до 20мм²; главный зажим до 35мм² + 17 проводников до 10мм² и такая же шина соединительная PE; дверцы можно вынимать, они с защёлкой или патентным замком, полные или с окном для отсчёта счётчика; наклейки для описания аппаратуры.

	высота	ширина	глубина
щит (без фланца)	56	41	18,5
щит (с фланцем)	60	45	18,5
ниша	58	43	20,5

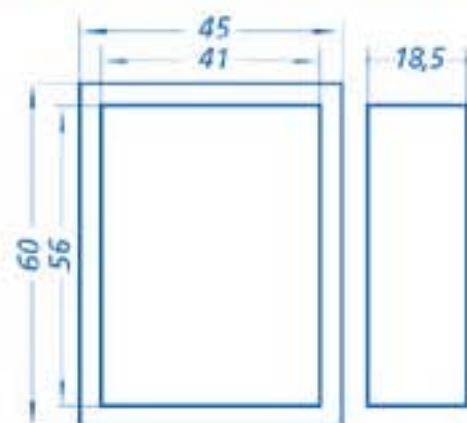

Все размеры в сантиметрах.

RW-38

Uni 500 V
Inc 63 A
IP 30



Распределительный шкаф внутреннего исполнения

У него установка счётчика 3-фазного; 3 шины монтажные DIN 35 с местом под 20+9+9=38 модульных устройств типа S; шина соединительная N на 3 проводника до 20мм², главный зажим до 35мм² + 17 проводников до 10мм²; такая же шина соединительная PE; дверцы можно вынимать, они с защёлкой или патентным замком, полные или с окном для отсчёта счётчика; наклейки для описания аппаратуры.

	высота	ширина	глубина
щит (без фланца)	56	41	18,5
щит (с фланцем)	60	45	18,5
ниша	58	43	20,5

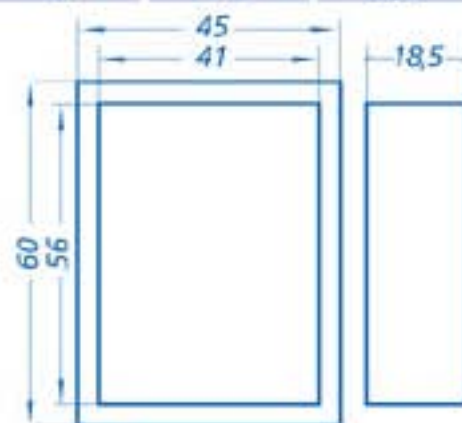

Все размеры в сантиметрах.

RW-2L-P-9

Uni 500 V
Inc 40 A
IP 30



Распределительный шкаф внутреннего исполнения для 2-х счётчиков частично пломбированный

У него установка счётчика 3-фазного; установка счётчика 1-фазного (или часы для управления механизмами); 1 шина монтажная DIN 35: место под 9 модульных устройств типа S с пломбированной оболочкой; шина соединительная N на 3 проводника до 10мм², главный зажим до 35мм² + 17 проводников до 10мм²; такая же шина соединительная PE; дверцы можно вынимать, они с защёлкой или патентным замком, полные или с окном для отсчёта счётчика; наклейки для описания аппаратуры.

	высота	ширина	глубина
щит (без фланца)	50	42	18,5
щит (с фланцем)	54	46	18,5
ниша	52	44	20,5

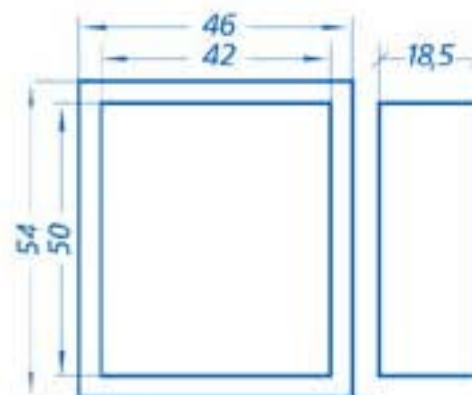

Все размеры в сантиметрах.

RW-2L-20

Uni 500 V
Inc 63 A
IP 30



Распределительный шкаф внутреннего исполнения

У него установка 2-х счётчиков 3-фазных; шина монтажная DIN 35; место под 20 модульных устройств типа S; шина соединительная N на 3 проводника до 20мм², главный зажим до 35мм²+ 17 проводников до 10мм²; такая же шина соединительная PE; дверцы можно вынимать, они с защёлкой или патентным замком, полные или с окнами для отсчёта счётчиков; наклейки для описания аппаратуры.

	высота	ширина	глубина
щит (без фланца)	56	41	18,5
щит (с фланцем)	60	45	18,5
ниша	58	43	20,5

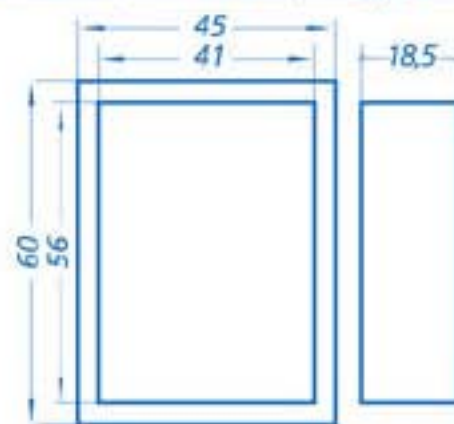

Все размеры в сантиметрах.

RW-2L-P

Uni 500 V
Inc 63 A
IP 30



Распределительный шкаф внутреннего исполнения для 2-х счётчиков частично пломбированный

У него установка 2-х счётчиков 3-фазных; шина монтажная DIN 35; место под 4 модульные устройства типа S с пломбированной оболочкой; место под 14 модульных устройств с непломбированной оболочкой; шина соединительная N на 3 проводника до 20мм², главный зажим до 35мм²+ 17 проводников до 10мм²; такая же шина соединительная PE; дверцы можно вынимать, они с защёлкой или патентным замком, полные или с окнами для отсчёта счётчиков; наклейки для описания аппаратуры.

	высота	ширина	глубина
щит (без фланца)	56	41	18,5
щит (с фланцем)	60	45	18,5
ниша	58	43	20,5

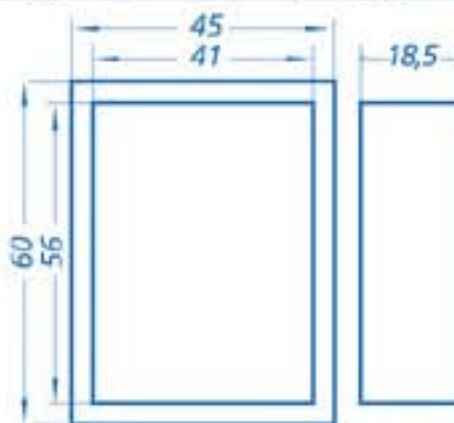

Все размеры в сантиметрах.

RW-2L-P-27

Uni 500 V
Inc 63 A
IP 30



Распределительный шкаф внутреннего исполнения для 2-х счётчиков частично пломбированный

У него установка счётчика 3-фазного и установка счётчика 1-фазного (или часы для управления механизмами); 2 шины монтажные DIN 35; место под 4 модульные устройства типа S с пломбированной оболочкой; место под 14+9+23 модульных устройств с непломбированной оболочкой, шина соединительная N на 3 проводника до 20мм², главный зажим до 35мм² + 17 проводников до 10мм²; такая же шина соединительная PE; дверцы можно вынимать, они с защёлкой или патентным замком, полные или с окном для отсчёта счётчиков; наклейки для описания аппаратуры.

	высота	ширина	глубина
щит (без фланца)	56	41	18,5
щит (с фланцем)	60	45	18,5
ниша	58	43	20,5

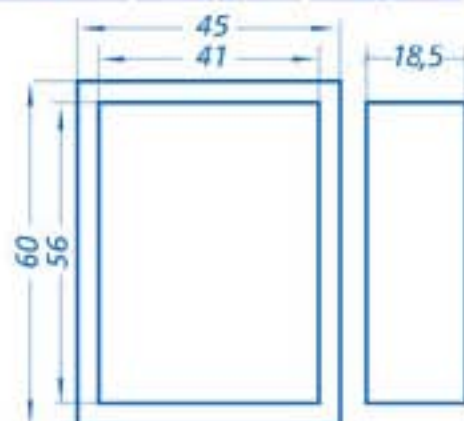

Все размеры в сантиметрах.

Распределительные шкафы для предохранителей – наружного исполнения RN

Все типы распределительных шкафов тоже в варианте без оборудования (пустые)

ТИП	размер щита			размер ниши		
	высота	ширина	глубина	высота	ширина	глубина
RN-6-P	21,5	15	12,5	23,5 x 17 x 14,5		
RN-12-P	21,5	25,5	12,5	23,5 x 27,5 x 14,5		
RN-20	23	41	18,5	25 x 43 x 20,5		
RN-24	35	25,5	12,5	37 x 27,5 x 14,5		
RN-36	48	25,5	12,5	50 x 27,5 x 14,5		
RN-36 bis*	56	25,5	18,5	58 x 27,5 x 20,5		
RN-60	56	41	12,5	58 x 43 x 14,5		
RN-60 bis*	56	41	18,5	58 x 43 x 20,5		

Все размеры в сантиметрах.

- * Распределительные шкафы RN-bis глубиной в 18,5 см и они создаются для наборов с распределительными шкафами для счётчиков типа RU.

RN-6-P

Uni 500 V
Inc 63 A
IP 30



Распределительный шкаф для предохранителей – наружного исполнения **пломбированный**

У него шина монтажная DIN 35; место под 6 модульных устройств типа S с пломбированной оболочкой; шина соединительная N на 4 проводника до 10мм² и такая же шина соединительная PE; дверцы можно вынимать, они с защёлкой или патентным замком, полные; наклейки для описания аппаратуры.

	высота	ширина	глубина
щит	21,5	15	12,5
ниша	23,5	17	14,5

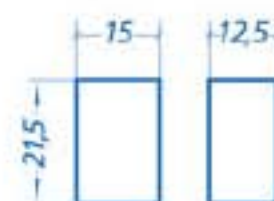

Все размеры в сантиметрах.

RN-12-P

Uni 500 V
Inc 63 A
IP 30



Распределительный шкаф для предохранителей – наружного исполнения

У него шина монтажная DIN 35; место под 12 модульных устройств типа S с пломбированной оболочкой; шина соединительная N на 7 проводников до 10мм² и такая же шина соединительная PE; дверцы можно вынимать, они с защёлкой или патентным замком, полные или с окном; наклейки для описания аппаратуры.

	высота	ширина	глубина
щит	21,5	25,5	12,5
ниша	23,5	27,5	14,5

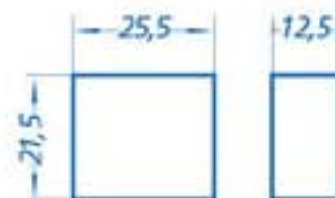

Все размеры в сантиметрах.

RN-20

Uni 500 V
Inc 63 A
IP 30



Распределительный шкаф для предохранителей – наружного исполнения

У него шина монтажная DIN 35; место под 20 модульных устройств типа S; шина соединительная N на 3 проводника до 20мм²; главный зажим до 35мм² + 17 проводников до 10мм² и такая же шина соединительная PE; дверцы можно вынимать, они с защёлкой или патентным замком, полные; наклейки для описания аппаратуры.

	высота	ширина	глубина
щит	23	41	18,5
ниша	25	43	20,5

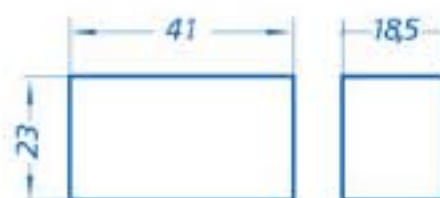

Все размеры в сантиметрах.

RN-24

Uni 500 V
Inc 63 A
IP 30



Распределительный шкаф для предохранителей – наружного исполнения

У него 2 шины монтажные DIN 35 с местом под 2х12-24 модульных устройств типа S; шина соединительная N-3 на 3 проводника до 20мм² и 23 проводника до 10мм² и такая же шина соединительная PE; дверцы можно вынимать, они с защёлкой или патентным замком, полные или с окнами; наклейки для описания аппаратуры.

	высота	ширина	глубина
щит	35	25,5	12,5
ниша	37	27,5	14,5

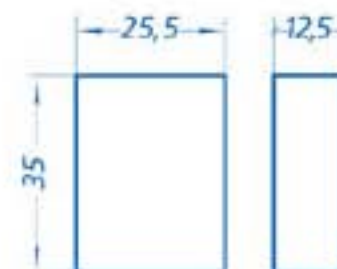

Все размеры в сантиметрах.

RN-36 RN-36 bis

Uni 500 V
Inc 63 A
IP 30



Распределительный шкаф для предохранителей – наружного исполнения

У него 3 шины монтажные DIN 35 с местом под 3х12-36 модульных устройств типа S; шина соединительная N на 3 проводника до 20мм² и 23 проводника до 10мм² и такая же шина соединительная PE; дверцы можно вынимать, они с защёлкой или патентным замком, полные; наклейки для описания аппаратуры.

	высота	ширина	глубина
щит	48	25,5	12,5
ниша	56	25,5	18,5

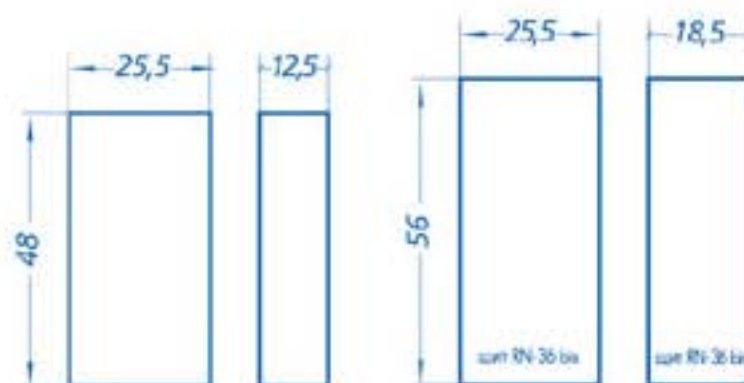

Все размеры в сантиметрах.

RN-60 RN-60 bis

Uni 500 V
Inc 63 A
IP 30



Распределительный шкаф для предохранителей – наружного исполнения

У него 3 шины монтажные DIN 35 с местом под 3x20-60 модульных устройств типа S; шина соединительная N на 3 проводника до 20мм² и 23 проводника до 10мм² и такая же шина соединительная PE; дверцы можно вынимать, они с защёлкой или патентным замком, полные; наклейки для описания аппаратуры.

	высота	ширина	глубина
щит	56	41	12,5
ниша	56	41	18,5

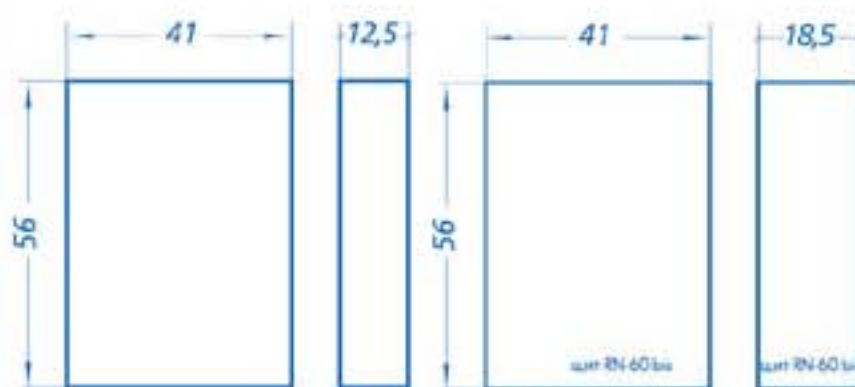

Все размеры в сантиметрах.

Распределительные шкафы для предохранителей —внутреннего исполнения RP

Все типы распределительных шкафов тоже в варианте без оборудования (пустые)

ТИП	размер щита (без фланца)			размер ниши		
	высота	ширина	глубина	высота	ширина	глубина
RP-6-P	21,5	15	12,5	23,5 x 17 x 14,5		
RP-12-P	21,5	25,5	12,5	23,5 x 27,5 x 14,5		
RP-20	23	41	18,5	25 x 43 x 20,5		
RP-24	35	25,5	12,5	37 x 27,5 x 14,5		
RP-36	48	25,5	12,5	50 x 27,5 x 14,5		
RP-60	56	41	12,5	58 x 43 x 14,5		

Все размеры в сантиметрах.

RP-6-P

Uni 500 V
Inc 63 A
IP 20



Распределительный шкаф для предохранителей - внутреннего исполнения **пломбированный**

У него шина монтажная DIN 35; место под 6 модульных устройств типа S с пломбированной оболочкой; шина соединительная N-4 на 4 проводника до 10мм² (2шт.); дверцы можно вынимать, они с защёлкой или патентным замком, полные; наклейки для описания аппаратуры.

	высота	ширина	глубина
щит (без фланца)	21,5	15	12,5
щит (с фланцем)	25,5	19	12,5
ниша	23,5	17	14,5

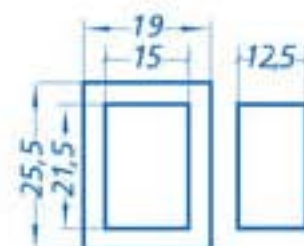

Все размеры в сантиметрах.

RP-12-P

Uni 500 V
Inc 63 A
IP 30



Распределительный шкаф для предохранителей – внутреннего исполнения пломбированный

У него шина монтажная DIN 35; место под 12 модульных устройств типа S с пломбированной оболочкой; шина соединительная N на 7 проводников до 10мм² и такая же шина соединительная PE; дверцы можно вынимать, они с защёлкой или патентным замком, полные или с окном; наклейки для описания аппаратуры.

	высота	ширина	глубина
щит (без фланца)	21,5	25,5	12,5
щит (с фланцем)	25,5	29,5	12,5
ниша	23,5	27,5	14,5

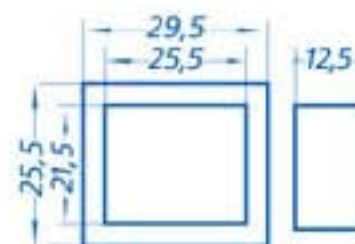

Все размеры в сантиметрах.

RP-20

Uni 500 V
Inc 63 A
IP 30



Распределительный шкаф для предохранителей – внутреннего исполнения

У него шина монтажная DIN 35; место под 20 модульных устройств типа S; шина соединительная N на 3 проводника до 20мм²; главный зажим до 35мм² + 17 проводников до 10мм² и такая же шина соединительная PE; дверцы можно вынимать, они с защёлкой или патентным замком, полные; наклейки для описания аппаратуры.

	высота	ширина	глубина
щит (без фланца)	23	41	18,5
щит (с фланцем)	27	45	18,5
ниша	25	43	20,5

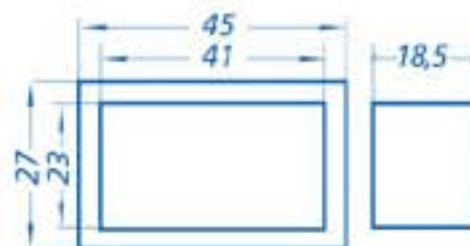

Все размеры в сантиметрах.

RP-24

Uni 500 V
Inc 63 A
IP 30



Распределительный шкаф для предохранителей – внутреннего исполнения
У него 2 шины монтажные DIN 35 с местом под 2х12-24 модульные устройства типа S; шина соединительная N на 3 проводника до 20мм² + 23 проводника до 10мм² и такая же шина соединительная PE; дверцы можно вынимать, они с защёлкой или патентным замком, полные или с окнами; наклейки для описания аппаратуры.

	высота	ширина	глубина
щит (без фланца)	35	25,5	12,5
щит (с фланцем)	39	29,5	12,5
ниша	37	27,5	14,5

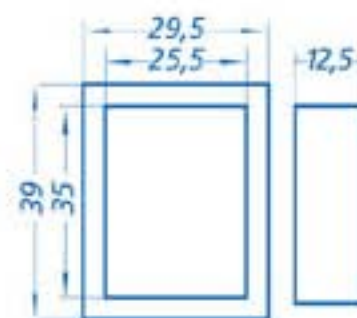

Все размеры в сантиметрах.

RP-36

Uni 500 V
Inc 63 A
IP 30



Распределительный шкаф для предохранителей – внутреннего исполнения

У него 3 шины монтажные DIN 35 с местом под 3х12-36 модульных устройств типа S; шина соединительная N на 3 проводника до 20мм² + 23 проводника до 10мм² и такая же шина соединительная PE; дверцы можно вынимать, они с защёлкой или патентным замком, полные; наклейки для описания аппаратуры.

	высота	ширина	глубина
щит (без фланца)	48	25,5	12,5
щит (с фланцем)	52	29,5	12,5
ниша	50	27,5	14,5

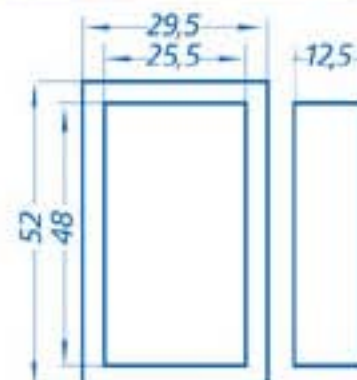

Все размеры в сантиметрах.

RP-60

Uni 500 V
Inc 63 A
IP 30



Распределительный шкаф для предохранителей – внутреннего исполнения

У него 3 шины монтажные DIN 35 с местом под 3x20-60 модульных устройств типа S; шина соединительная N на 3 проводника до 20мм² + 23 проводника до 10мм² и такая же шина соединительная PE; дверцы можно вынимать, они с защёлкой или патентным замком, полные; наклейки для описания аппаратуры.

	высота	ширина	глубина
щит (без фланца)	56	41	12,5
щит (с фланцем)	60	45	12,5
ниша	58	43	14,5

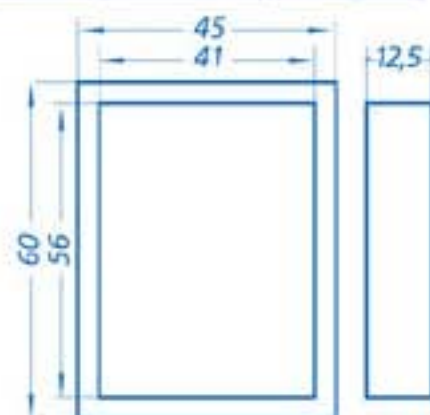

Все размеры в сантиметрах.

Запасные и дополнительные части

1. Дверцы для распределительных шкафов

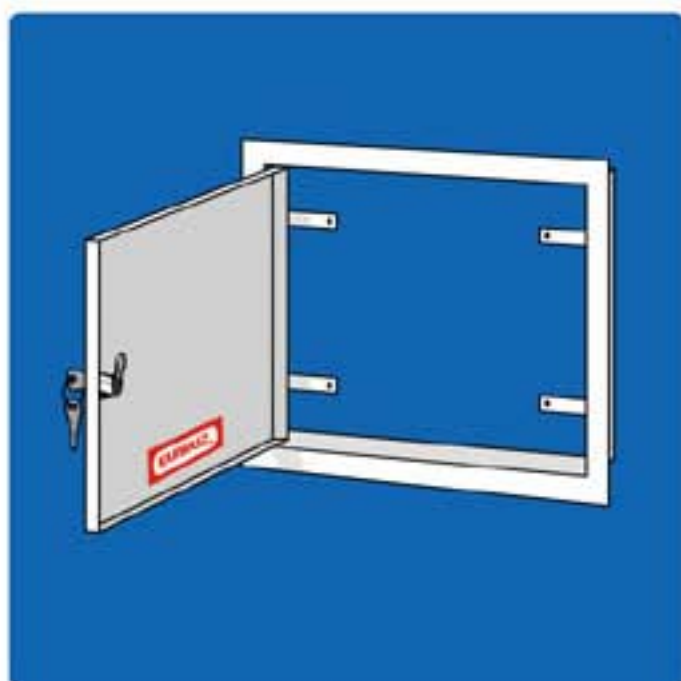

Мы производим следующие размеры дверец оборудованных патентным замком:

- 15 см x 15 см
- 15 см x 20 см
- 20 см x 20 см
- 20 см x 25 см
- 25 см x 25 см
- 25 см x 30 см
- 30 см x 30 см
- 30 см x 35 см
- 30 см x 40 см
- 40 см x 45 см
- 45 см x 45 см
- 40 см x 60 см

Запасные и дополнительные части

2. Соединительные шины многократные (зажим тора "0")

У них форма латунного полосового железа, сечение которого равняется 6,5 x 9 мм с рядом отверстий для проводов, которые подкручиваются с помощью отвёртки М4 с универсальной головкой. Концовки шин обеспечены изоляторами.

Мы производим следующие варианты шин:

- а) - 4 отверстия до 10мм² без изолятора
- б) - 4 отверстия до 10мм² с одним изолятором
- в) - 7 отверстий до 10мм² без изолятора
- г) - 7 отверстий до 10мм² с одним изолятором
- д) - 9 отверстий до 10мм² без изолятора
- е) - 9 отверстий до 10мм² с одним изолятором
- ё) - 9 отверстий до 10мм² с двумя изоляторами
- ж) - 11 отверстий (11 отверстий до 16мм² + главный зажим до 35мм²) с изолятором на шину монтажную DIN 35
- з) - 20 отверстий (20 отверстий до 16мм², главный зажим до 35мм²) без изоляторов
- и) - 20 отверстий (20 отверстий до 16мм², главный зажим до 35мм²) с двумя изоляторами

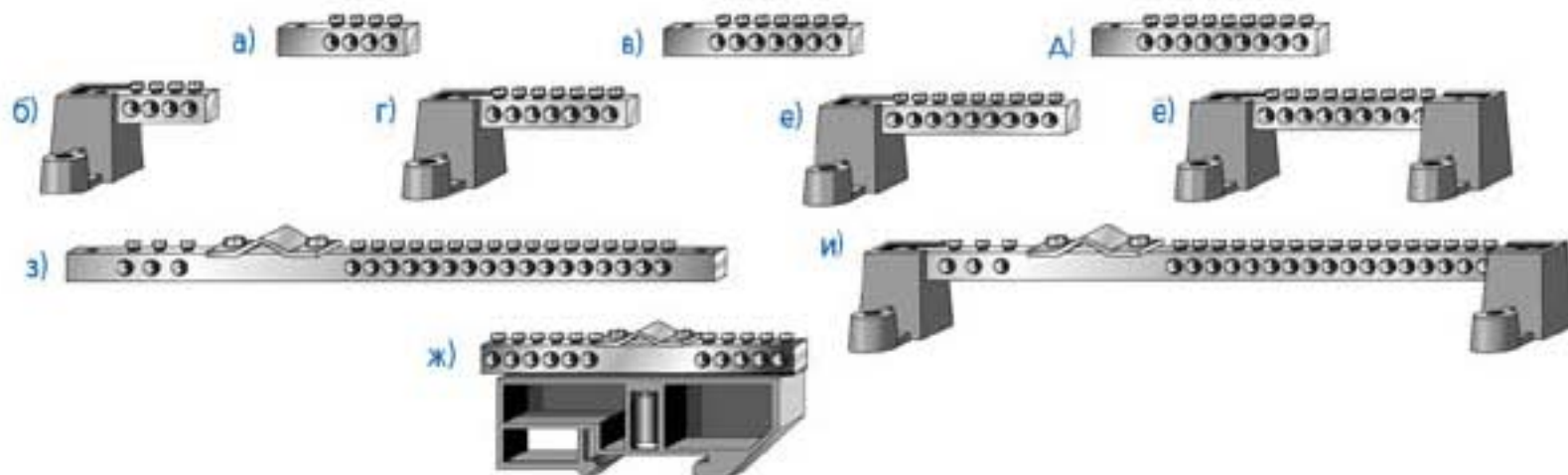

3. 6-модульная оболочка (заглушка)

Она производится с целью глушить неупотребляемые места на модульные устройства типа S; возможность делить её на отдельные модульные элементы и на 1/2 модуля.



Герметические распределительные шкафы RH

ТПП	размер щита			размер ниши		
	высота	ширина	глубина	высота	ширина	глубина
RH-1	25	25	19	27 x 27 x 21		
RH-2	35	25	19	37 x 27 x 21		
RNH-12-P	21,5	25,5	11,5	23,5 x 27,5 x 13,5		
RNH-24	35	25,5	11,5	37 x 27,5 x 13,5		
RNH-36	48	25,5	11,5	51 x 27,5 x 13,5		
RUH-1-P	39,5	17,5	15,5	41,5 x 19,5 x 17,5		
RUH-3-P	56	25,5	17,5	58 x 27,5 x 19,5		

Все размеры в сантиметрах.

RH-1

Uni 500 V
Inc 63 A
IP 54



Герметический распределительный шкаф RH-1

У него плата монтажная для индивидуального оборудования с шиной соединительной N (на 4 проводника до 10мм²) и такой же шиной соединительной PE; дверцы с замком с отвёрткой, полные; 3 отверстия снабжены универсальными дросселями приспособленными к разным проводам; наклейки для описания аппаратуры.

	высота	ширина	глубина
щит	25	25	19
ниша	27	27	21

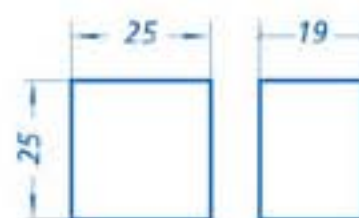

Все размеры в сантиметрах.

RH-2

Uni 500 V
Inc 63 A
IP 54



Герметический распределительный шкаф RH-2

У него плата монтажная для индивидуального оборудования с шиной соединительной N (на 7 проводников до 10мм²) и такой же шиной соединительной PE; дверцы с замком с отверткой, полные; 3 отверстия снабжены универсальными дросселями приспособленными к разным проводам; наклейки для описания аппаратуры.

	высота	ширина	глубина
щит	35	25	19
ниша	37	27	21

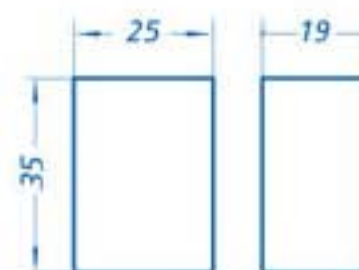

Все размеры в сантиметрах.

RNH-12-P

Uni 500 V
Inc 63 A
IP 54



Герметический распределительный шкаф для предохранителей пломбированный RNH-12-P

У него шина монтажная DIN 35; место под 12 модульных устройств типа S с пломбированной оболочкой; шина соединительная N (на 7 проводников до 10мм²) и такая же шина соединительная PE; дверцы с замком с отверткой, полные; 3 отверстия снабжены универсальными дросселями приспособленными к разным проводам; наклейки для описания аппаратуры.

	высота	ширина	глубина
щит	21,5	25,5	11,5
ниша	23,5	27,5	13,5

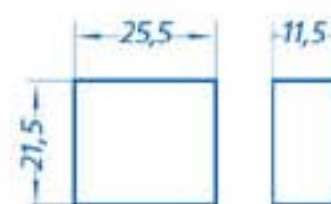

Все размеры в сантиметрах.

RNH-24

Uni 500 V
Inc 63 A
IP 54



Герметический распределительный шкаф для предохранителей RNH-24

У него 2 шины монтажные DIN 35 с местом под 2x12=24 модульные устройства типа S; шина соединительная N (на 1 проводник до 35мм², на 20 проводников до 10мм²) и такая же шина соединительная PE; дверцы с замком с отвёрткой, полные; 3 отверстия снабжены универсальными дросселями приспособленными к разным проводам; наклейки для описания аппаратуры.

	высота	ширина	глубина
ЩИТ	35	25,5	11,5
НИША	37	27,5	13,5

RNH-36

Uni 500 V
Inc 63 A
IP 54



Герметический распределительный шкаф для предохранителей RNH-36

У него 3 шины монтажные DIN 35 с местом под 3x12=36 модульных устройств типа S; шина соединительная N (на 1 проводник до 35мм² + 20 проводников до 10мм²) и такая же шина соединительная PE; дверцы с замком с отвёрткой, полные; 3 отверстия снабжены универсальными дросселями приспособленными к разным проводам; наклейки для описания аппаратуры.

	высота	ширина	глубина
ЩИТ	48	25,5	11,5
НИША	51	27,5	13,5

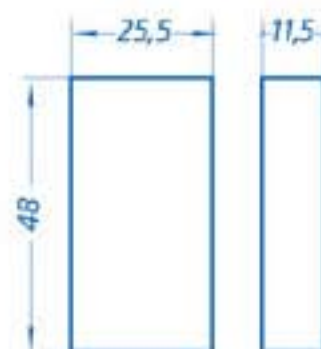

wszystkie wymiary podano w centymetrach

RUH-1-P

Uni 500 V
Inc 63 A
IP 54



Герметический универсальный распределительный шкаф пломбированный RUH-1-P

У него установка счётчика 1-фазного; шина монтажная DIN 35; место под 6 модульных устройств типа S с пломбированной оболочкой; шина соединительная N (на 4 проводника до 10мм²) и такая же шина соединительная PE; дверцы с замком с отвёрткой, полные; наклейки для описания аппаратуры.

	высота	ширина	глубина
ЩИТ	39,5	17,5	15,5
НИША	41,5	19,5	17,5

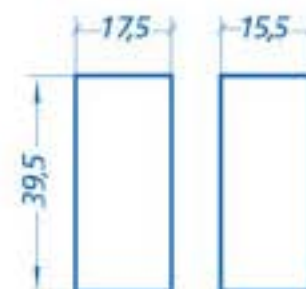

wszystkie wymiary podano w centymetrach

RUH-3-P

Uni 500 V
Inc 63 A
IP 54



Герметический универсальный распределительный шкаф частично пломбированный RUH-3-P

У него установка счётчика 3-фазного; шина монтажная DIN 35; место под 4 модульные устройства типа S с пломбированной оболочкой; место под 7 модульных устройств с непломбированной оболочкой; шина соединительная N (на 7 проводников до 10мм²) и такая же шина соединительная PE; дверцы с замком с отвёрткой, полные; наклейки для описания аппаратуры.

	высота	ширина	глубина
ЩИТ	56	25,5	17,5
НИША	58	27,5	19,5

